

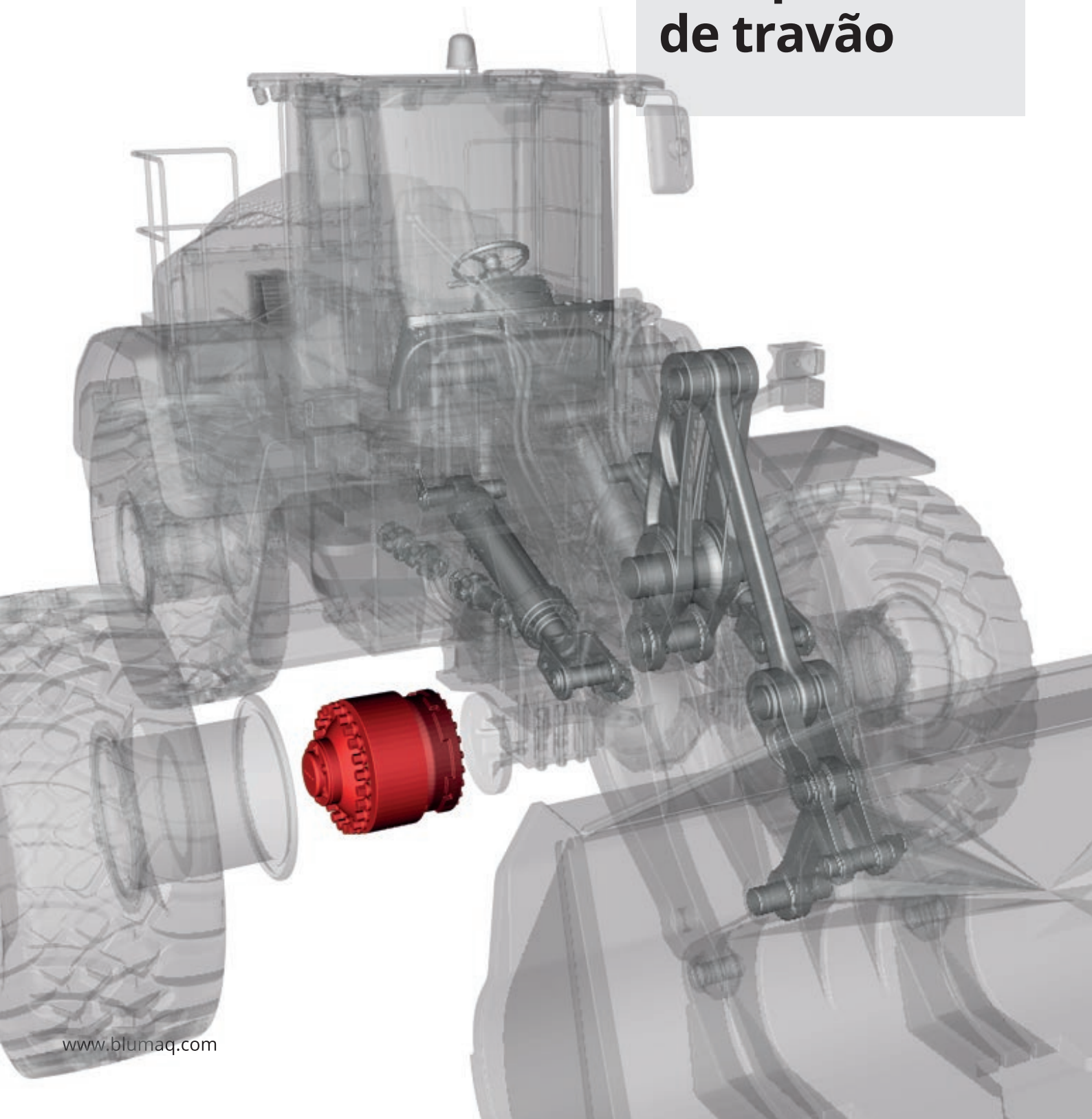









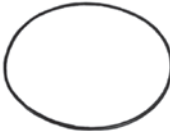
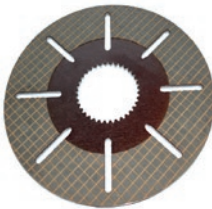



Componentes de travão

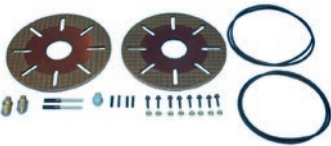

Componentes de travão

A Blumaq fornece uma gama completa de peças para a reparação e manutenção de sistemas de travão de maquinaria de obras públicas, terraplanagens e minérios. Colaboramos com as principais marcas europeias e americanas para oferecer a última tecnologia em sistemas de travão pneumáticos, hidráulicos auto ajustáveis e sistemas de duplo circuito com acumuladores de nitrogénio.

			
VEDANTE	VEDANTE	DISCO DE TRAVÕES	DISCO DE TRAVÕES
			
TURBINA TRAVÃO	MOLA	PISTON TRAVÃO	PISTON TRAVÃO
			
PRATO DE TRAVÃO	PEDAL TRAVÃO	VÁLVULA DE TRAVÃO	ACUMULADOR
			
KIT DISCO DE TRAVÃO	VÁLVULA	COMPRESSOR	BOMBA PRINCIPAL DE TRAVÃO

As peças Blumaq para sistema de travão utiliza materiais de alta qualidade com um alto coeficiente de fricção, capaz de absorver altas temperaturas e pressões de contactos com o fim de conseguir uma acção suave e progressiva de travagem.

Com mais de 90.000 referências em stock, e a mais detalhada informação de especificações de fabricação dos nossos produtos, as peças de sistema de travão Blumaq, significam segurança e produtividade para o seu equipamento.

CATERPILLAR®, KOMATSU®, CUMMINS®, VOLVO® E CASE® são marcas comerciais registradas pelos seus proprietários e usam-se somente como referência de aplicação dos nossos produtos.