

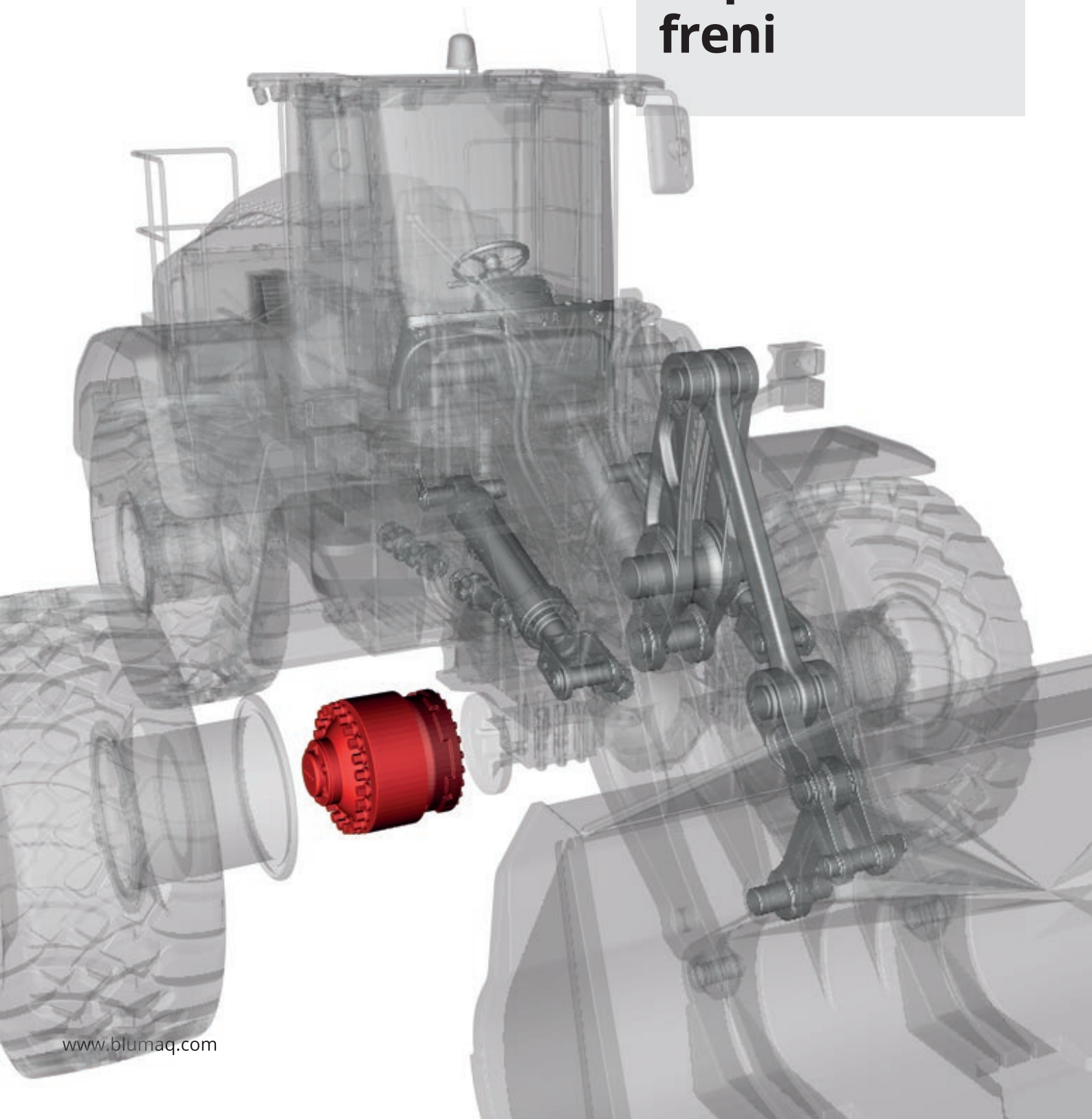









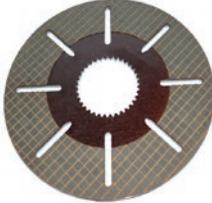



Componenti impianto dei freni



Componenti impianto dei freni

Blumaq offre una gamma completa per la riparazione e il mantenimento del sistema frenante delle macchine per opera pubblica, movimento terra e miniera. Collaboriamo con le maggiori marche europee e americane per offrire la ultima tecnologia per sistemi di freni pneumatici, idraulici autoregolabili e sistemi di doppio circuito con accumulatori di azoto.

			
ANELLO TENUTA	ANELLO TENUTA	DISCO FRENO	DISCO FRENO
			
TURBINA	MOLLA	PISTON DE FRENO	PISTON DE FRENO
			
PIATTO FRENO	PEDALE DEL FRENO	VALVOLA FRENO	ACCUMULATORE
			
KIT DISCHI	REGOLATORE	COMPRESSORE	CILINDRO FRENO

I ricambi Blumaq per sistema frenante utilizzano materiali di alta qualità con un alto coefficiente di attrito, capace di assorbire alte temperature e pressione di contatto per ottenere una azione frenante fluida.

Con oltre 90000 articoli a magazzino e con un rapporto sulle specifiche più dettagliato circa la produzione dei suoi prodotti i ricambi per freni Blumaq significano sicurezza e produttività per la vostra macchina.

CATERPILLAR®, KOMATSU®, CUMMINS®, VOLVO® e CASE® sono marchi registrati dai loro proprietari e sono utilizzati come riferimento di applicazione per i nostri ricambi.